

# UHF RFID 手持式讀寫器

902~928MHz 1W

Model: WS-LOOKID-C

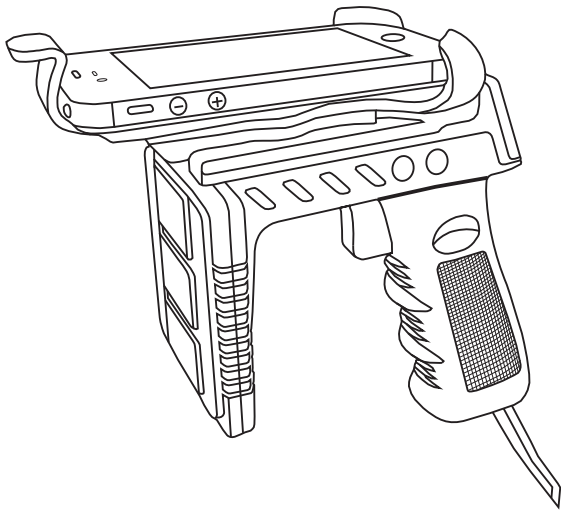

## 使用說明書

## 頁次說明

重要事項	1
聲明	1
保固	1
非保固範圍說明	1
各部位說明	2
規格	3
操作說明	4
開關機	4
OLED顯示	4
模式切換	5
Bluetooth模式	5
Micro SD模式	8
WiFi模式	8
WiFi配置步驟	9
AP模式	9
Sta模式	12
SERVER方式	14
CLIENT方式	16
WiFi恢復初始設定	18
調整搜尋距離	18
功能切換	19
刪除Micro SD檔案	20
搜尋	21
讀取資料格式	22
搜尋模式	23
安裝支架	24

## 重要事項

1. 本產品是在一般設備的使用上為前提所設計、製造，請勿使用於高安全性要求的設備用途上，如醫療器材、航空設備、交通相關之設備，以及與生命安全直接或間接相關之系統等。
2. 本產品需在本使用說明書內所指示的電源種類及額定電壓電流下正確使用，如違反本說明書所記載的安全電源操作範圍，本公司不負擔任何責任。
3. 使用者請勿自行拆卸、分解、改造或維修本產品，有可能會造成火災、觸電、故障等危險。如有違反，因此所造成的故障則不在保固範圍內。
4. 本產品請勿在有水的地方使用，並請注意 放。雨、水花、飲料、蒸氣、汗水均可能會造成本產品故障。
5. 使用本產品時，請務必根據本使用說明書所記載之方法操作，特別是不可違反注意事項所提醒的使用方法。
6. 請遵守本使用說明書所記載的注意事項，使用者如有違反，本公司不負擔任何責任。
7. 本產品有非人為因素所導致之瑕疵，可免費更換或維修，本公司不負擔基於該瑕疵而要求的損失賠償之責任。
8. 本公司有權保留在不通知使用者的情況下，對本產品的硬體/軟體/韌體（版本升級）隨時進行修改的權利。

### 聲明

本產品符合各國電信規範。

### 保固

本產品保固一年，自購買日起一年之內，在正常使用下發生非人為損壞之功能不良即在保固範圍內，非保固範圍使用下發生功能不良則不在此限。

### 非保固範圍說明

1. 因天災、意外或人為因素造成之不良損壞。
2. 違反產品手冊之使用提示，導致產品之損壞。
3. 組裝不當造成之損壞。
4. 使用未經認可之配件所導致之產品損壞。
5. 超出允許使用環境而導致之產品損壞。

## 各部位說明

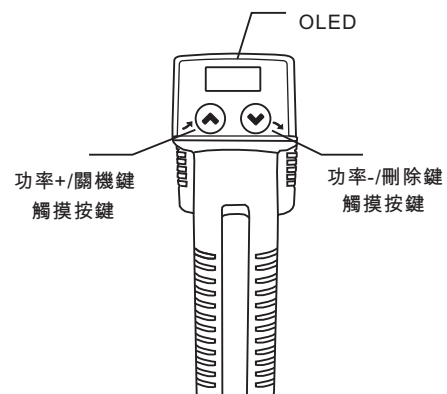
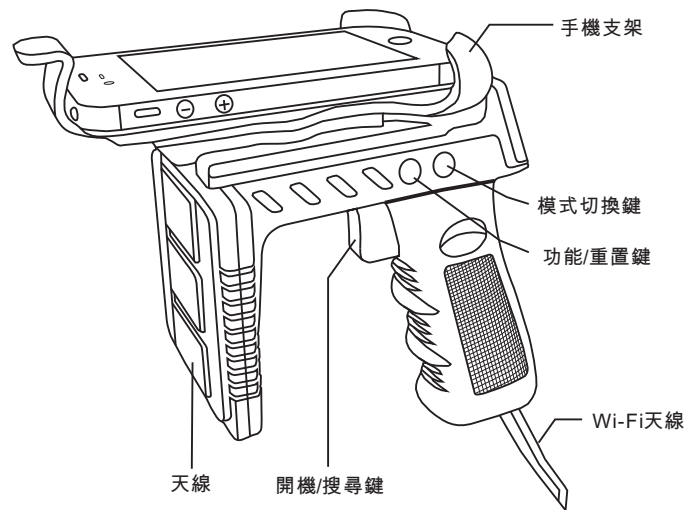

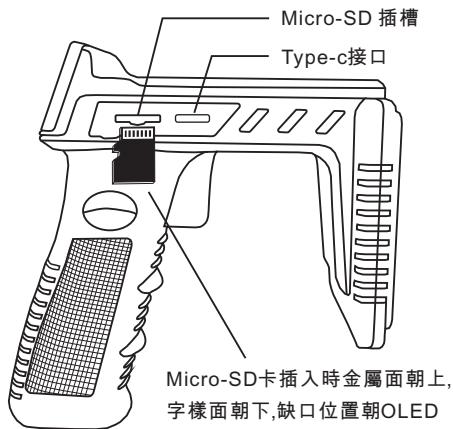

## 規格

工作頻率：902~928MHz  
 通訊協定：EPC Class 1 Gen 2、ISO18000-6C、IS18000-6A/B  
 天線：內建圓形極化天線(RHCP)  
 輸出功率：1W (30dBm)  
 讀取距離：可達 7 公尺 (視環境與使用標籤大小及標籤性能而定)  
 顯示螢幕：OEL Display 96\*39 pixels  
 面板：壓克力材質LCD  
 充電接口：USB 3.1 Type-C 磁吸高速充電  
 儲存裝置：Micro SD(Maximum 32G)  
 按鍵：高靈敏度觸感按鍵  
 藍牙：支持藍牙4.2協議  
 WiFi：IEEE802.11b/g無線標準  
 WiFi安全加密及認證機制：WEP64/WEP128/TKIP/CCMP(AES)  
 OPEN/WPA-PSK/WPA2-PSK  
 充電器：DC 5V 1A  
 電池：Build-in 3.7V 21700/4000mAh  
 工作溫度：0°C to +50°C (+32 F ~ +122 F)  
 存儲溫度：- 10°C ~ +80°C  
 工作濕度：20% ~ 95% (無凝露)  
 尺寸：138\*138\*72mm  
 重量：265g

3 4

## 操作說明

### ● 開關機

使用WS-LOOKID-C(以下簡稱“本產品”), 按一下“開機/搜尋鍵”, 放開即開機(圖1)。



按住3秒不放即可快速開機；按住超過5秒即會顯示“Power off”並會提示當前所選定之模式，放開即開機；開機狀態下閒置時間超過5分鐘沒有任何操作時，本產品即會自動關閉電源，以節省電力消耗(圖2)。

### ● OLED顯示

本產品OLED顯示區功能內容分佈如圖示(圖3)。

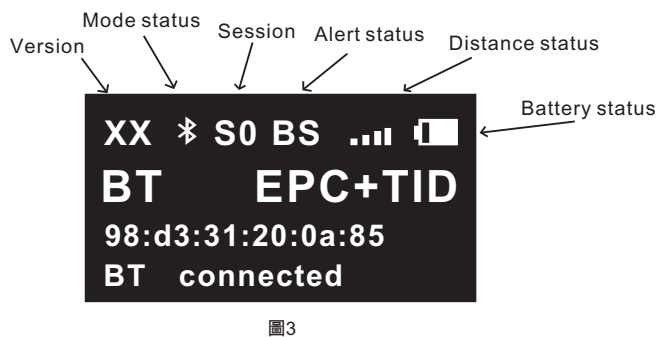

### ● 模式切換

本產品內建Micro SD、Bluetooth、WiFi等三種模式，透過“模式切換鍵”即可切換為不同模式(圖4)。使用WiFi模式時需將下方天線打開(圖5)。

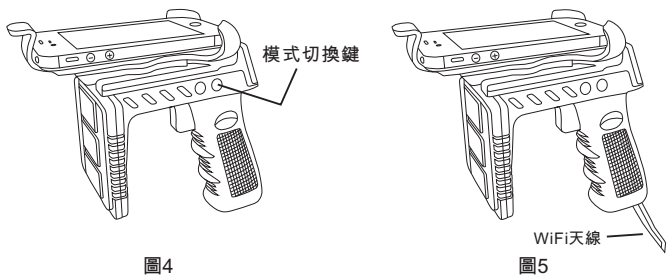

### ● Bluetooth 模式

1. 連接接收端(手機或PC)之Bluetooth裝置之前，開啟讀寫器，透過“模式切換鍵”將讀寫器切換至Bluetooth工作模式(圖6)。



圖6



圖7

2. 在PC端搜尋Bluetooth裝置，點擊“新增裝置”(圖7)。

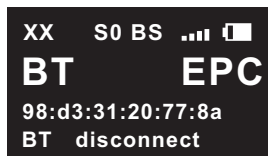
3. 連結裝置名稱為“RFID08X1-78a”的設備(圖8)。



圖8

4. 選擇“輸入裝置的配對碼”(圖9)。



圖9

5. 輸入連線密碼“1234”，連線成功後即可透過Bluetooth傳輸TAG資訊(圖10、圖11)。

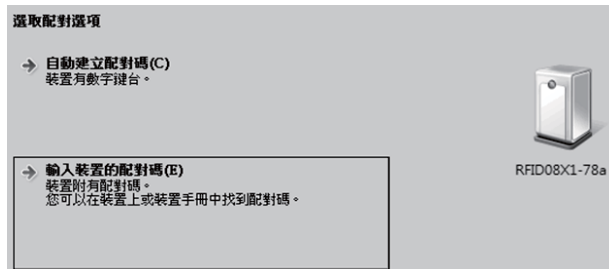

圖11

#### 此裝置已成功新增至這部電腦

Windows 現在正在檢查驅動程式，並會在必要時予以安裝。您可能需要等候此動作完成，才能使用裝置。

若要確認此裝置是否正確完成安裝，請於裝置和印表機中查看。

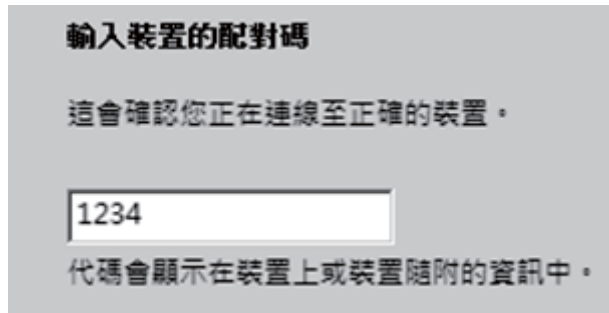

RFID08X1-78a

圖12

5 6

3. 選擇裝置，查看內容屬性，找到與其對應的“COM”口號。如圖分配的“COM”口號為“COM19”(圖13)。



圖13

4. 打開軟體，在右上角的“CONNECT”欄目選擇端口號為“COM19”，點擊“connect”按鈕連接(圖14)，通過讀寫器讀取Tag後實時顯示資訊(圖15)。



圖14

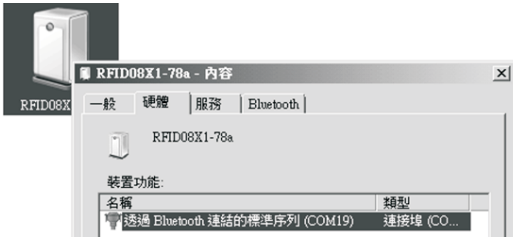

圖15

### ●Micro SD模式

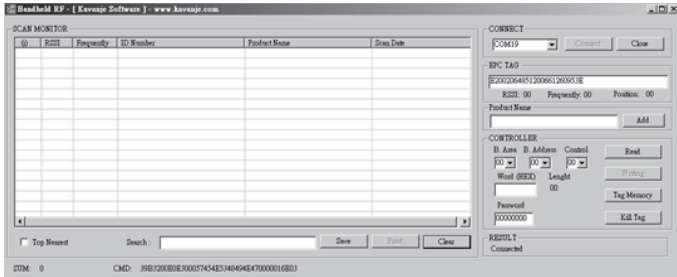
當使用本產品搜尋到Tag時，會在Micro SD建立一個檔案名稱為“RFID\_Tag”的文字檔，並依序將Tag的資訊儲存在檔案內。當Micro SD卡插入後，OLED上方會顯示“SD”符號，中間顯示“SD”名稱，下方顯示“SD inserted”字樣(圖16)。如未插入Micro SD卡，則OLED上方不會顯示“SD”之符號，但下方仍會顯示“SD unplugged”字樣(圖17)。

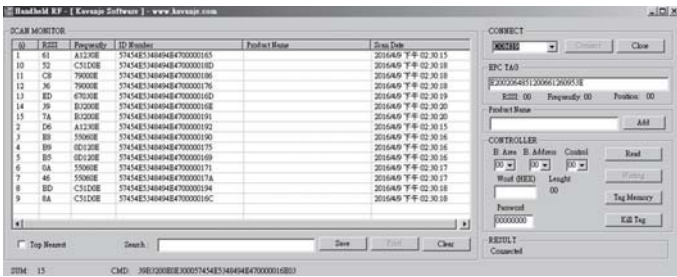

圖16



圖17

### ●WiFi 模式

當使用本產品搜尋到Tag時，會透過Wi-Fi將Tag資訊傳輸到其他裝置，本產品WiFi提供AP(Access Point)和STA(Station)模式。當WiFi與設備連結後，OLED上方會顯示“WiFi”符號，中間顯示“WiFi”字樣、讀取資料格式和手持讀寫器的IP地址，下方顯示“WiFi connected”字樣(圖18)。如未連結到WiFi，則OLED上方不會出現“WiFi”之符號(圖19)。



圖18



圖19

### ●WiFi配置步驟

#### AP模式

1. 啟動手持讀寫器，把模式切換至WiFi模式(默認WiFi名稱為“wifi-socket”，開放式網路)，然後在PC上找到“wifi-socket”網路並連接(圖20)。

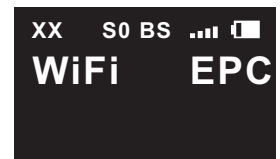

圖20

2. 打開瀏覽器，在地址欄輸入192.168.1.100(圖21)，初次登錄WEB服務器時需要輸入帳號和密碼，模塊默認帳號為“admin”，密碼為“000000”進入設置頁面(圖22)。



圖21



圖22

3. 在“Wireless Settings”欄，“Work Type”項是工作模式，默認已選AP模式；“SSID”項是WiFi設備名稱，可以保留默認名稱或自定義名稱；其餘項保留默認，點擊“Save”按鈕保存設置(圖23)。

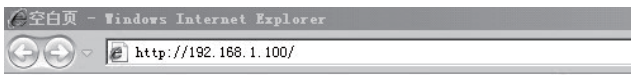

圖23

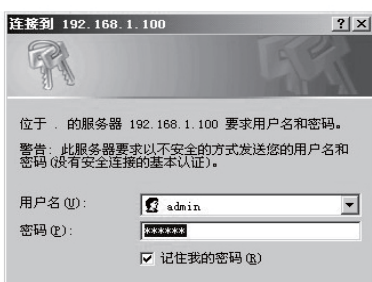
4. 在“Network Settings”欄，可設自動獲取IP(“Auto IP Enable”前打勾)或自設置IP，“Fixed IP Address”項輸入IP地址；“Subnet Mask”項輸入子網掩碼；其餘項保留默認，點擊“Save”按鈕保存設置(圖24)。

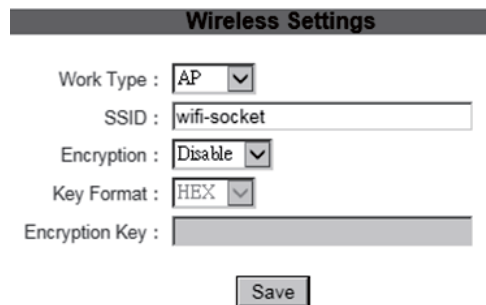

圖24

5. 在“Auto Mode Settings”欄，“Auto Mode Enable”前必須打勾（默認），“Protocol”項是通信協議，可選“TCP”（默認）或“UDP”方式通信；“C/S Mode”項是工作模式，AP模式下保留預設即可；“Tcp Link TimeOut”項是設備待機多長時間斷開連接，可自設；“port Number”項是端口號，可自設（如50000），點擊“Save”按鈕保存設置（圖25）。

圖25

6. 點擊“System”欄目，點擊“Restart System”按鈕（圖26），出現“for about 10s”頁面後設置生效（圖27）。

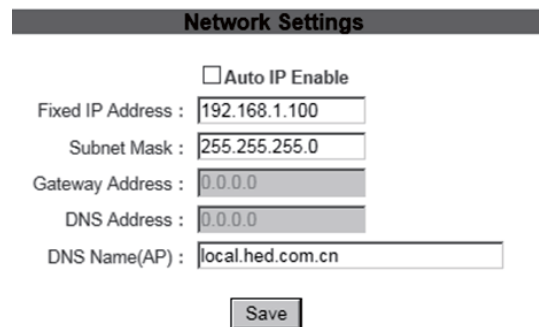
圖26

Wifi module is restarting, please waiting (for about 10s)

圖27

7. 設置完成後在PC端打開“CMD”命令符窗口，輸入“ping 192.168.1.100”命令與手持讀寫器通信，如圖所示有數據傳送則設置成功（圖28）。



圖28

### Sta模式

1. 啟動手持讀寫器，把模式切換至WiFi模式（默認WiFi名稱爲“wifi-socket”，開放式網路），然後在PC上找到“wifi-socket”網路並連接（圖29）。



圖29

2. 打開瀏覽器，在地址欄輸入192.168.1.100（圖30），初次登錄WEB服務器時需要輸入帳號和密碼，模塊默認帳號爲“admin”，密碼爲“000000”進入設置頁面（圖31）。



圖30

圖31

3. 在“Wireless Settings”欄，“Work Type”項是工作模式，選擇Sta模式；“SSID”項是WiFi設備名稱，修改爲當前需要連接的無線網路名稱（如RF1）；“Encryption Key”項是WiFi密碼欄，需輸入當前需要連接的無線網路密碼（如12345ccccc）；其餘項保留默認，點擊“Save”按鈕保存設置（圖32）。

圖32

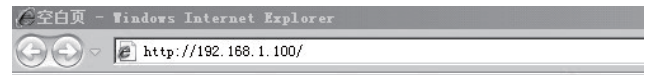
4. 在“Network Settings”欄，可設自動獲取IP（“Auto IP Enable”前打勾）或自設置IP，“Fixed IP Address”項輸入IP地址；“Subnet Mask”項輸入子網掩碼；其餘項保留默認，點擊“Save”按鈕保存設置（圖33）。

圖33

### Sta模式下可設兩種工作方式

#### (一).SERVER方式

5. 在“Auto Mode Settings”欄，“Auto Mode Enable”前必須打勾（默認），“Protocol”項是通信協議，可選“TCP”（默認）或“UDP”方式通信；“C/S Mode”項是工作模式，可選“SERVER”（如當前選擇SERVER模式）或“CLIENT”模式；“Tcp Link TimeOut”項是設備待機多長時間斷開連接，可自設；“Port Number”項是端口號，可自設（如50000），點擊“Save”按鈕保存設置（圖34）。

圖34

6. 點擊“System”欄目，點擊“Restart System”按鈕（圖35），出現“for about 10s”頁面後設置生效（圖36）。



圖35

Wifi module is restarting, please waiting (for about 10s)

圖36

7. 設置完成後PC端需要連接手持讀寫器所在的網路（如已設置的RF1網路），點擊連接RF1網絡（圖37）。

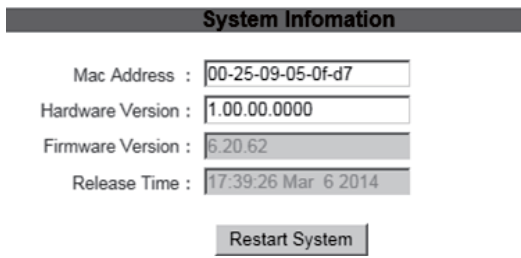

圖37

8. 連接後在PC端打開“CMD”命令符窗口，輸入“ping 192.168.2.23”命令與手持讀寫器通信，如圖所示有數據傳送則設置成功（圖38）。



圖38

## (二).CLIENT方式

9. 在“Auto Mode Settings”欄，“Auto Mode Enable”前必須打勾（默認），“Protocol”項是通信協議，可選“TCP”（默認）或“UDP”方式通信；“C/S Mode”項是工作模式，可選“SERVER”或“CLIENT”（當前選擇CLIENT）模式；在“Server Address”項輸入服務端主機IP位址（如192.168.2.64）“Tcp Link TimeOut”項是設備待機多長時間斷開連接，可自設；“Port Number”項是端口號，可自設（如50000），點擊“Save”按鈕保存設置（圖39）。



圖39

10. 點擊“System”欄目，點擊“Restart System”按鈕（圖40），出現“for about 10s”頁面後設置生效（圖41）。

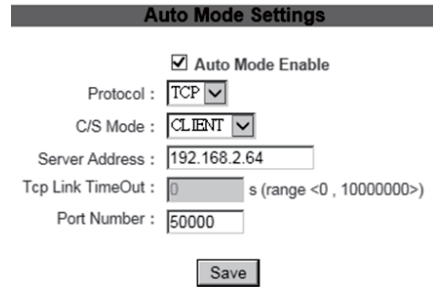

圖40

Wifi module is restarting, please waiting (for about 10s)

圖41

11. 設置完成後PC端需要連接手持讀寫器所在的網路（如已設置的RF1網路），點擊連接RF1網絡（圖42）。

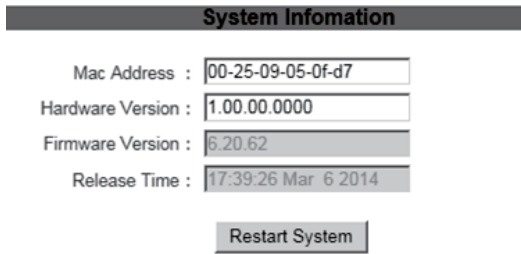

圖42

12. 連接後在PC端打開“CMD”命令符窗口，輸入“ping 192.168.1.100”命令與手持讀寫器通信，如圖所示有數據傳送則設置成功（圖43）。



圖43

## ●WiFi恢復初始設定

如需重新設置手持讀寫器，可以將WiFi恢復初始設定之後再重新設置。在WiFi模式下按住“功能/重置鍵”不放，直到第二次提示出現後再放開按鍵，此時OLED會顯示“Init WiFi...”字樣，待OLED顯示IP後WiFi設定即已恢復到初始設定(圖44,45)。



圖44



圖45

## ●調整搜尋距

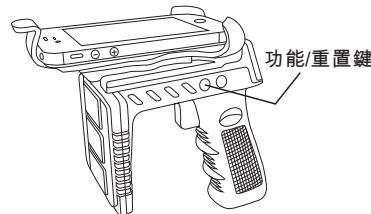
依照使用環境以及不同款式的TAG，使用者可透過本產品之“功率鍵”調整搜尋距，以達到最佳效果。

按“功率+鍵”，每按一下功率就會增加一格，直到滿格為止(圖46,47)。



圖46



圖47

按“功率-鍵”，每按一下功率就會減少一格，直到剩餘一格為止(圖48,49)。

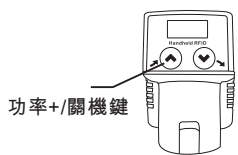

圖48



圖49

### ●功能切換

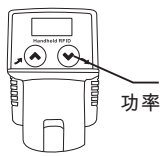
本產品共有3種提示方式可選擇，分別是Buzzer、振動、Buzzer及振動，可按“功能鍵”切換不同的提示方式，每按一下就切換一種方式(圖50)。

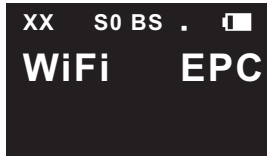

圖50

當切換到“振動”提示時，OLED上方會顯示“S”符號，每當按下按鍵或讀取到Tag時即會振動(圖51)。

### ●搜尋

本產品“開機/搜尋鍵”(圖56)按住不放即會持續搜尋範圍內之Tag，並依照所選定的模式將Tag資料傳輸至該裝置(圖57,58)。

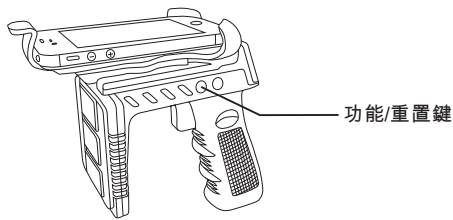

圖56



圖57

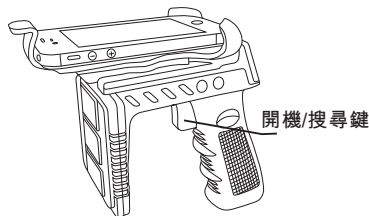

圖58

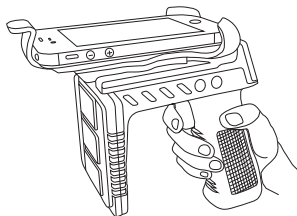

圖58

使用本產品在搜尋Tag時，OLED會顯示“Search 00”字樣(圖59)，當搜尋到Tag時，OLED會顯示“1”，“1”表示當前搜到一張Tag(只會在Micro SD 模式下提示，其他模式不會顯示1字樣)，下方會顯示當前讀取到的Tag之EPC號碼，如果一次讀到兩張或以上就會輪流顯示不同Tag之EPC號碼(圖60)。

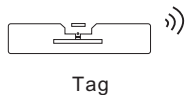

圖59

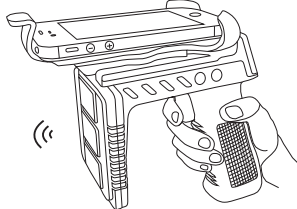

圖60



圖51

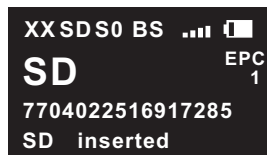

圖52

當切換到“Buzzer”提示時，OLED上方會顯示“B”符號，每當按下按鍵或是讀取到Tag即會有“didi”音提示(圖52)。

當切換到“Buzzer+振動”提示時，OLED上方會顯示“BS”符號，每當按下按鍵或是讀取到Tag即會有“didi”音並振動(圖53)。



圖53



圖54

### ●刪除Micro SD檔案

本產品在Micro SD卡模式下,如需將卡內所儲存的舊檔案刪除，只需按住“刪除鍵”不放，直到第二次提示出現後再放開按鍵，即可將Micro SD內RFID\_Tag.TXT文件之內容刪除，此時OLED下方會顯示“Clear SD File”字樣(圖54,55)。



圖55

### ●讀取資料格式

本產品共有3種輸出資料格式可選擇，分別是EPC、TID及EPC+TID，長按“模式切換鍵”不放，直到第二次提示出現後再放開按鍵，即可進入設定選單，每按一次“功率+”或“功率-”鍵，就會依序切換輸出資料格式(圖61, 62,63,64)。

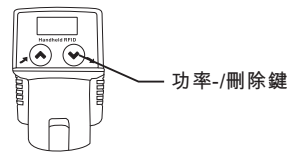

圖61



圖62

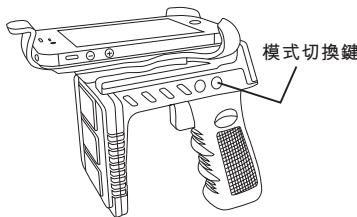

圖63



圖64

選取後短按“模式切換”鍵即進入儲存選單，按“功率+”儲存即會設定，按“功率-”即不會儲存設定(圖65,66)。



圖65

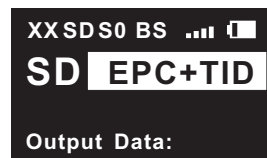

圖66

## ● 搜尋模式

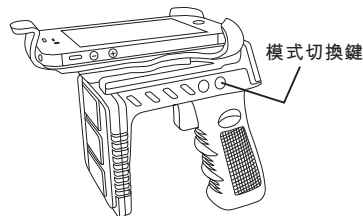
本產品共有5種搜尋模式可選擇，分別是S0、S1、S2、S3、S4。

S0 = 連續讀取

S1 = 連續讀取

S2 = 特殊用途

S3 = 大量讀取Tag

S4 = 只讀距 最近的Tag

長按“模式切換鍵”不放，直到第二次提示出現後再放開按鍵，即進入讀取資料格式選單，再按一次“功能鍵”即進入搜尋模式選單，每按一次“功率+鍵”或“功率-鍵”即會依序切換搜尋模式(圖67,68)。



圖67



圖68

選取後短按“模式切換鍵”即進入儲存選單，按“功率+”儲存即會設定，按“功率-”即不會儲存設定(圖69,70)。

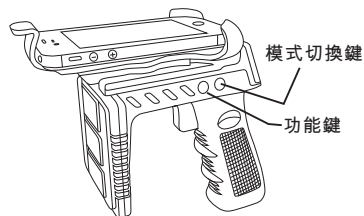

圖69

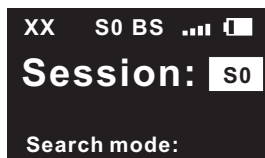

圖70

## ● 安裝支架

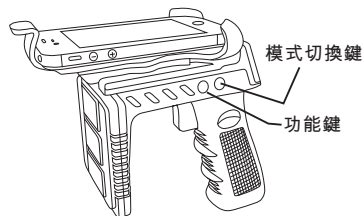
本產品支架可拆卸，安裝時先將蓋子取下(圖71)，再將支架螺母取出，將支架放入本產品之支架孔內，最後將螺母自本產品下方支架孔中扣入，扭緊即可(圖72)。

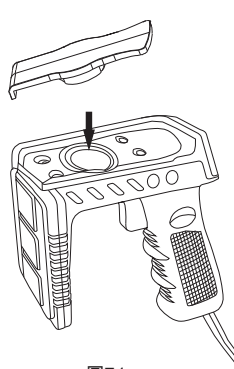

圖71

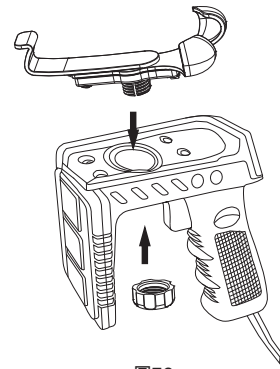

圖72