

2.4G無線影音傳輸器

(IR Output / RS485 Output)

Model: WS-AV2(IR) Sender RX
WS-AV2(IR) Sender TX

Model: WS-AV2(RS485) Sender RX
WS-AV2(RS485) Sender TX

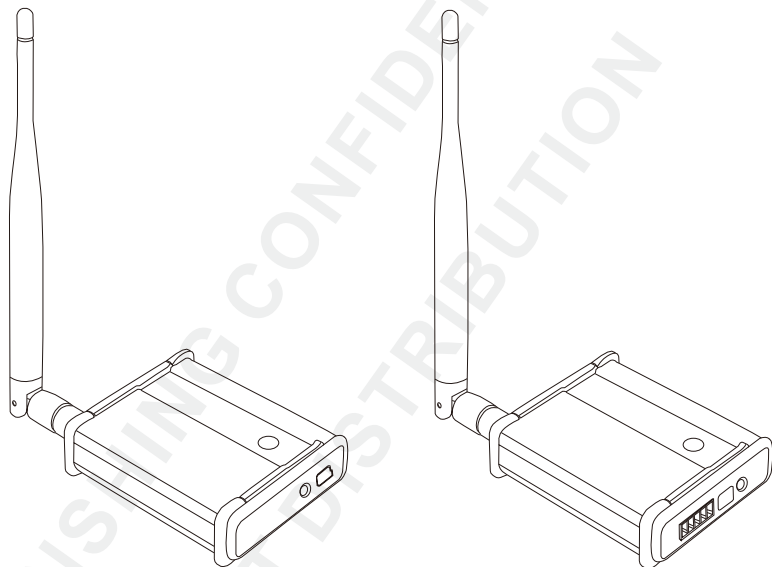

快速安裝指南

頁次說明

重要事項	1
聲明	1
保固	1
非保固說明	1
概序	1
特性	2
應用	2
外觀及功能說明	2
收發器規格	3
其他規格	3
接收器規格	3
AV2-IR操作方式	4
安裝方式	4
發射端	4
接收端	5
附件	5
配對方式	6
遙控方式	6
AV2-RS485操作方式	6
安裝方式	6
發射端	6
接收端	7
配對方式	8
遙控方式	8
附件	8
CE Caution Note (European Union)	9
FCC Consistent Declaration (U.S.A. Only)	10

聯繫方式

文星電子股份有限公司
11054台北市信義區崇德街82號
電話: +886-2-27353055
傳真: +886-2-27328813
網址: <http://www.wenshing.com.tw>
<http://www.rf.net.tw>

重要事項

- ▶本產品是在一般設備的使用上為前提所設計、製造，請勿使用於高安全性要求的設備用途上，如醫療器材、航空設備、交通相關之設備，以及與生命安全直接或間接相關之系統等。
- ▶本產品需在本使用說明書內所指示的電源種類及額定電壓電流下正確使用，如違反本說明書所記載的安全電源操作範圍，本公司不負擔任何責任。
- ▶使用者請勿自行拆卸、分解、改造或維修本產品，有可能會造成火災、觸電、故障等危險。如有違反，因此所造成的故障則不在保固範圍內。
- ▶本產品請勿在有水的地方使用，並請注意收放。雨、水花、飲料、蒸氣、汗水均可能會造成本產品故障。
- ▶使用本產品時，請務必根據本使用說明書所記載之方法操作，特別是不可違反注意事項所提醒的使用方法。
- ▶請遵守本說明書所記載的注意事項，使用者如有違反，本公司不負擔任何責任。
- ▶本產品有非人為因素所導致之瑕疵，可免費更換或維修，本公司不負擔基於該瑕疵而要求的損失賠償之責任。

聲明

本公司有權保留在不通知使用者的情況下，對本產品的硬體/軟體/韌體

(版本升級)隨時進行修改的權利。
本產品有多種頻率選擇，符合各國電信法規及FCC、CE規範。

保固

本產品保固一年，自購買日起一年之內，在正常使用下發生非人為損壞之功能不良即在保固範圍內，非保固範圍使用下發生功能不良則不在此限。

非保固範圍說明

- ▶因天災、意外或人為因素造成之不良損壞。
- ▶違反產品手冊之使用提示，導致產品之損壞。
- ▶組裝不當造成之損壞。
- ▶使用未經認可之配件所導致之產品損壞。

▶超出允許使用環境而導致之產品損壞

概序

本產品採用2.4GHz無線射頻技術傳輸視頻及音訊，訊號數位化，抗干擾性強，數位加密技術，安全性高。將任何具有AV端輸出之播放器如CATV box、DVD、VCD、DVR、安全監控系統、個人電腦、數位電視機上盒、多媒體遊戲機、多媒體機上盒等，以無線方式傳輸，輕鬆實現高品質之無線數位影音環境。本產品支援IR轉傳或RS-485介面，傳輸距離超長，直線距離可達800公尺；採用無線跳頻技術，將周邊環境因素干擾降至最低，確保影音傳輸品質與速度。圖像和聲音信號即時、不失真；高畫質影像清晰自然，每秒傳輸張數最高可達30張(720 x 480)。輕鬆實現無線材纏繞的環境，並同時達成高品質影音同步傳輸的理想。適合家庭影音娛樂用途及大型視訊會議、多媒體廣播教學...等各種場合，操縱便捷、隨插即用，不需額外安裝軟體，節省昂貴的影音線材及施工成本。

特性

- ▶2.4GHz無線自動跳頻技術、不易受干擾。
- ▶支援4T4R。
- ▶支援IR轉傳或RS-485介面。
- ▶採用特殊加密技術，安全性高。
- ▶無線同步傳輸影像及聲音(AV2-IR)。
- ▶傳輸距離最長，可達800公尺(海平面直線空曠)。
- ▶每秒最高可達30張(720*480)。
- ▶支援PAL/NTSC影像傳輸。
- ▶純數位化，影像清晰、不失真、傳輸訊號穩定、穿透力強。

應用

▶特製天線，確保訊號傳輸穩定性。
與任何具有AV輸出的裝置皆能完美結合，例如：有線電視機上盒安全監控系統、VCD、DVD、DVR、電視、互動式網路電視、個人電腦、衛星電視機上盒、數位電視機上盒、多媒體播放器、遊戲裝置高解析度網路多媒體、系統衛星接收器...等。

外觀及功能說明

IR Output

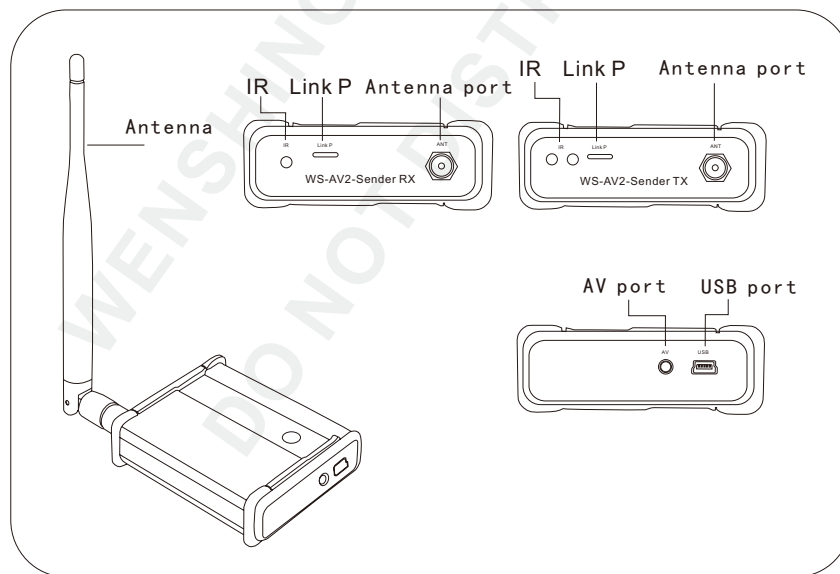

RS485 Output

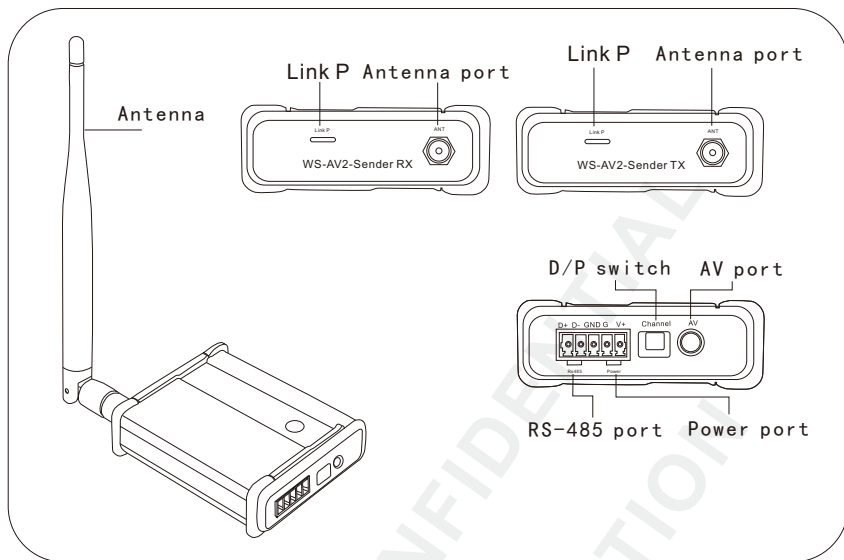

收發器規格

Size: 87 * 72.5 * 26mm (W * D * H)

Video input connector: 3.5mm Phone jack

Audio input connector: 3.5mm Phone jack (RS-485 function not have audio)

Antenna connector: SMA

Consumption current: IR Function= 5V 1A

RS-485 Function = 12V 500mA

Power supply: IR Function 90~264Vac/5Vdc 1A

RS-485 Function 90~264Vac/12Vdc 1A

Button: Pairing button, Group switch (RS-485 Function only)

Interface: IR LED or RS-485

LED Indicator: Power and connecting

Video input Resolution: NTSC or PAL

其他規格

Frequency: ISM 2400~2483MHz Hopping

Transmission power: Minimum 100mW

Modulation: QPSK

Maximum distance: Open space up to 2400ft

Image processor: H.263 encode/decode

接收器規格

Size: 87 * 72.5 * 26mm (W * D * H)

Video output connector: 3.5mm Phone jack

Audio output connector: 3.5mm Phone jack

(RS-485 function not have audio)

Antenna connector: SMA

Consumption current: IR Function= 5V 1A

RS-485 Function = 12V 500mA

Power supply: IR Function 90~264Vac/5Vdc 1A

RS-485 Function 90~264Vac/12Vdc 1A

Button: Pairing button, Group switch (RS-485 Function only)

Interface: IR receiver or RS-485

LED Indicator: Power and connecting

Video output Resolution: Maximum 30 frames at D1 resolution
(720 x 480), 25 frames at 720 x 576

Video output Level: $1 \pm 0.3V$ p-p 75 ohm

Latency: 300ms normal

AV2-IR 操作方式

安裝方式

►發射端

1. 將訊號轉換線之黃色端子插入影像輸出孔，紅色端子插入右聲道輸出孔，白色端子插入左聲道輸出孔；將訊號轉換線3.5mm端子插入發射端之母座。(圖1)

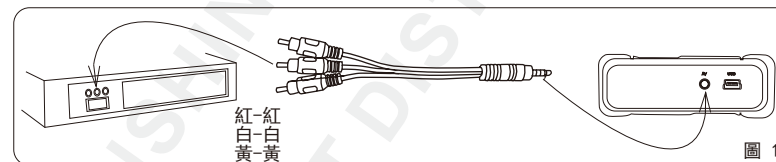

2. 將天線接入發射端之天線端子。(圖2)

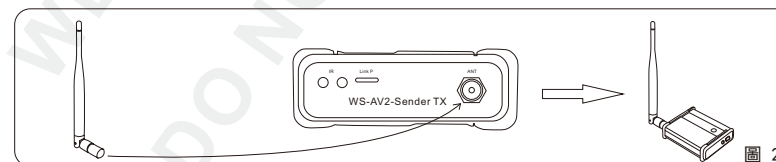

3. 插入本產品附件之變壓器，此時黃色LED恆亮，藍色LED亮1秒後熄滅，表示設備運作正常。(圖3)

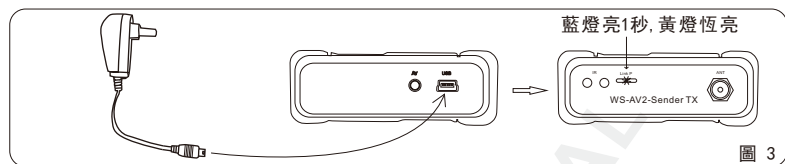

▶接收端

1. 將訊號轉換線之黃色端子插入影像輸入孔，紅色端子插入右聲道輸入孔，白色端子插入左聲道輸入孔；將訊號轉換線3.5mm端子插入接收端之母座。(圖4)

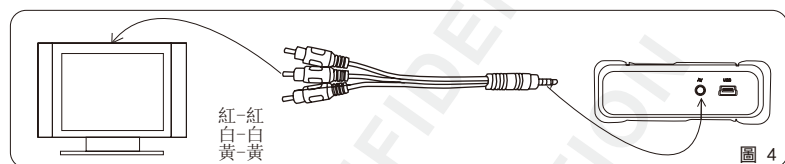

2. 將天線接入接收端之天線端子。(圖5)

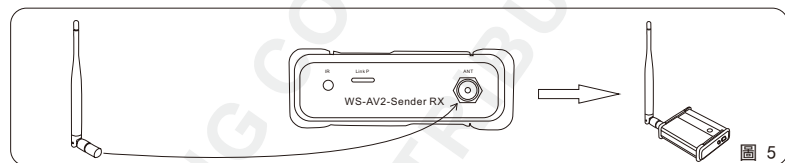

3. 插入本產品附件變壓器，此時黃色LED恆亮，藍色LED亮1秒後熄滅，表示設備運作正常，且螢幕會顯示開機畫面。(圖6)

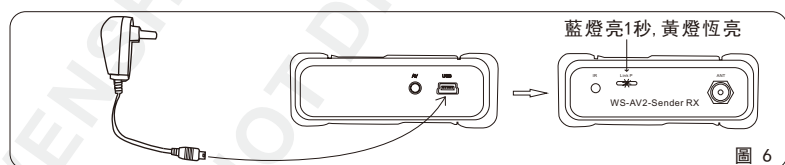

附件

- ▶變壓器*2 ▶信號轉換線*2 ▶天線*2 (圖9)

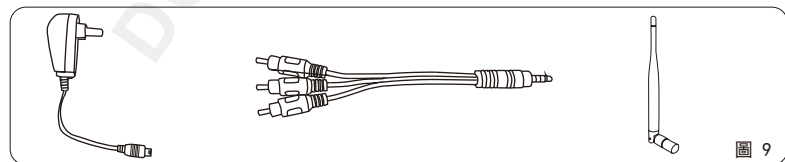

配對方式

按住發射端及接收端配對鍵(Pairing鍵)不放，直至藍色LED持續閃爍後放開(約5秒)，進入配對模式後30秒內如果沒有配對成功，則會自動跳出配對模式。配對成功後發射端及接收端之藍色LED持續恆亮代表連線中，且接收端會有影像輸出至螢幕。(圖7)

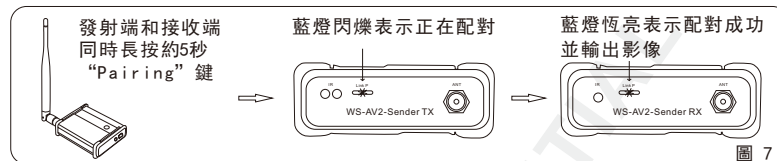

遙控方式

本產品支援紅外線轉傳功能，只需將遙控器對準接收端之IR接收位置，即可遠端控制其他設備。(圖8)

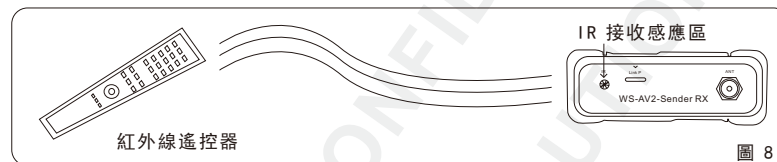

AV2-RS485 操作方式

安裝方式

▶發射端

1. 將訊號轉換線之黃色端子插入影像輸出孔，將訊號轉換線3.5mm端子插入發射端之母座。(圖10)

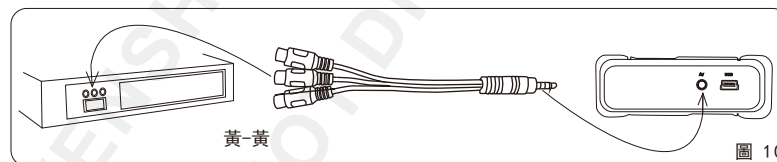

2. 將天線接入發射端之天線端子。(圖11)

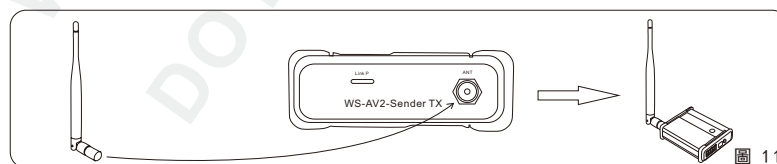

3. 將指撥開關撥至所需使用的群組位置。(圖12)

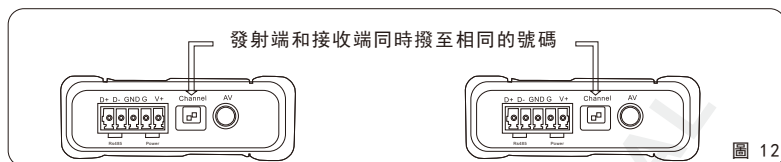

4. 將本產品附件之變壓器依照圖片接入綠色端子座相對應之孔位，用一字起鎖緊將RS-485之D+及D- 依照圖片接入綠色端子相對應之孔位，用一字起鎖緊(需使用此功能才需接上)。將綠色端子插入發射端之母座，此時黃色LED恆亮，藍色LED亮1秒後熄滅，表示設備運作正常且螢幕會顯示開機畫面。(圖13)

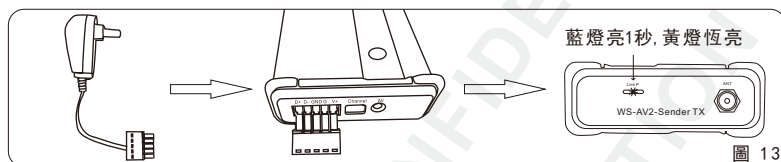

▶接收端

1. 將訊號轉換線之黃色端子插入影像輸入孔，將訊號轉換線3.5mm端子插入接收端之母座。(圖14)

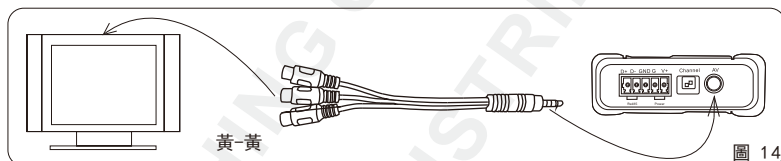

2. 將天線接入接收端之天線端子。(圖15)

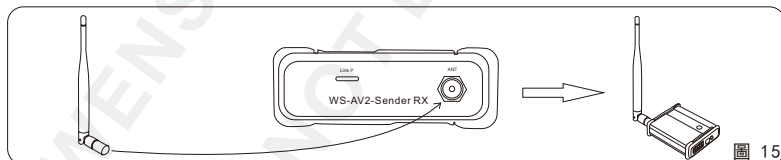

3. 將指撥開關撥至所需使用的群組位置。(圖16)

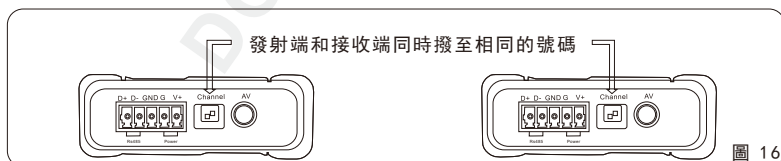

4. 將本產品附件之變壓器依照圖片接入綠色端子座相對應之孔位，用一字起鎖緊將RS-485之D+及D- 依照圖片接入綠色端子相對應之孔位，用一字起鎖緊(需使用此功能才需接上)。將綠色端子插入發射端之母座，此時黃色LED恆亮，藍色LED亮1秒後熄滅，表示設備運作正常且螢幕會顯示開機畫面。(圖17)

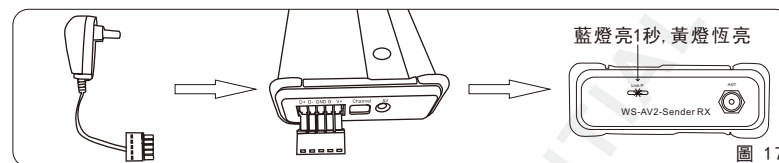

配對方式

按住發射端及接收端配對鍵(Pairing 鍵)不放，直至藍色LED持續閃爍後放開(約5秒)，進入配對模式後30秒內如果沒有配對成功，則會自動跳出配對模式。配對成功後發射端及接收端之藍色LED持續恆亮代表連線中，且接收端會有影像輸出至螢幕。(圖18)

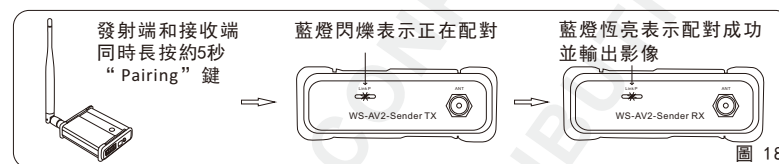

遙控方式

本產品支援RS-485轉傳功能，只需將Speed dome 及控制器的RS-485速率設定成2400bps，再個別連接發射端及接收端，即可遠端控制speed dome之功能(圖19)

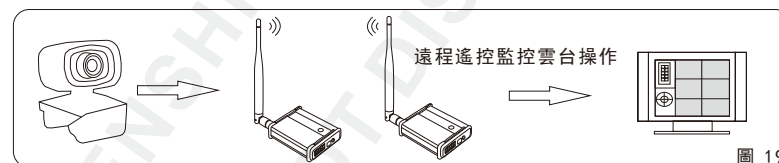

附件

- ▶變壓器*2 ▶信號轉換線*2 ▶天線*2 (圖20)

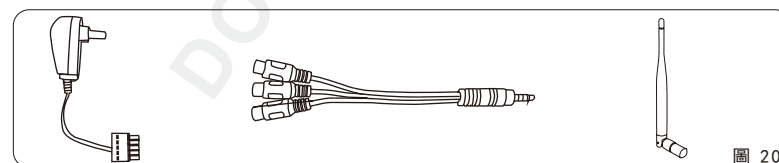

CE Caution Note (European Union)

Symbol of **CE** it accords with EMC regulation (89/336 / EEC) to represent this device, and the low-voltage regulation of European Union (73/23/EEC). It represents to follow the following standard regulations of European Union (The bracket is a reciprocal international standard reciprocal international standard and regulation).

- ▶ EN 60950/A11: 1997/(IEC 60950/A4: 1996),The ones that includes information science and technology of apparatus of e-commerce safe.
- ▶ EN 55024: 1998 (IEC 1000-4-2, 1000-4-3, 1000-4-4, 1000-4-5, 1000-4-6, 1000-4-8, 1000-4-11) - ' scientific and technological apparatus of information - The characteristic of interfere avoided - Restrain and test method
- ▶ Chapter 2 -Static release (ESD) Demand
- ▶ Chapter 3 -Radiate the static field demand
- ▶ Chapter 4 -The electron is transmitted / produced and washed (EFT) fast Demand.
- ▶ Chapter 5 -surge demand
- ▶ Chapter 6 -Resistance demand caused in field of wireless frequency.
- ▶ Chapter 8 -Magnetic field demand of electric frequency.
- ▶ Chapter 11 -Shortly cut off the demand of making a variation with the voltage transiently under the voltage.
EN 55022:1998/(CISPR 22:1997) ,Class B, ' "To assess information scientific and technological apparatus wireless restriction and way of interfering with the characteristic."

FCC Consistent Declaration (U.S.A. Only)

Attention: FCC rule regulation, modified and changed must allowed by WENSHING Electronics company, otherwise that would make you operate this apparatus invalid. This apparatus adopted test, according to chapter 15 that FCC regulation, accord with Class B digital restrictions of device. These limits are designed to provide reasonable protection, avoid to having harmful interference at home's environment.

This device may have radiated wireless frequency energy. If don't allow the instruction manual, then may will interfere wireless communication. However, there is no any way to guarantee, it will not be interfered in particular installed.

If this device really causes harmful interference, (It could be confirmed by turning on or off this device.)

Advise you to try to use the following ways modifying the interference situation.

- ▶ Relocation receiving antenna or altering its direction.
- ▶ Increase the distance between device and receiver.
- ▶ Please connect this device to the outlet in the circuit different from the receiver.
- ▶ The following manuals is published by Federal Communications Commission, they must be helpful to all users.
- ▶ How to Identify and Resolve Radio-TV Interference Problems. (This manual can be obtained by relevant departments of publication of the U.S. Government.)
- ▶ Government Printing Office, Washington D.C., 20402. Stock No. 004-00398-5